

男子ダブルス(1)

1	出沼 雲村	卓斗 (明治大学:1)	斗弥 (明治大学:1)	}	}	谷松 山岡	泰佳 成樹 (法政大学:2)	27	}	}	}
2		Bye				常望 月岡	巖大 暉我 (関東学院大学:2)	28			
3	岡田 大康	樹輔 (東海大学:3)	樹輔 (東海大学:2)	}	}	笠鈴 黒辻	哉也 (埼玉工业大学:1)	29	}	}	}
4	神水 田野	石惇 (大正大学:1)	石惇 (大正大学:1)			深渡 澤邊	和琢 凱玲 (日本体育大学:3)	30			
5	乙酒 卓秀	未遣 (東洋大学:4)	未遣 (東洋大学:4)	}	}	井西 高尾	基史 (國學院大学:4)	31	}	}	}
6	室外 井村	人洋 (関東学院大学:3)	人洋 (関東学院大学:2)			村川 木島	史希 毅也 (大正大学:1)	32			
7	吉小久 田保	史弘 (日本大学:2)	史弘 (日本大学:1)	}	}	達 康	雅謙 (東洋大学:2)	33	}	}	}
8	秋高 廣橋	斗翼 (駒澤大学:2)	斗翼 (駒澤大学:1)			中内 涼	介梓 (神奈川大学:3)	34			
9	板鈴 倉木	悠斗 (千葉商科大学:1)	悠斗 (千葉商科大学:1)	}	}	亮 孝	太則 (白鷗大学:3)	35	}	}	}
10	白能 井見	央彦 (神奈川大学:2)	央彦 (神奈川大学:2)			伊横 吉有	二 郎人 (青山学院大学:3)	36			
11	鮎新 倉田	太紀 (帝京大学:4)	太紀 (帝京大学:3)	}	}	祐隼 峻悠	伸太 (筑波大学:1)	37	}	}	}
12	新高 永岡	拓寿 (東京工科大学:1)	拓寿 (東京工科大学:1)			柳田 青蛭	朗龍 (専修大学:2)	38			
13	岡松 本村	博海 (國學院大学:4)	博海 (國學院大学:4)	}	}	志 嶺	啓悟 (早稲田大学:3)	39	}	}	}
14	森小 屋田	翼介 (埼玉工业大学:4)	翼介 (埼玉工业大学:3)			伊廣 平望	樹太 (大東文化大学:1)	40			
15	高村 橋井	希平 (立教大学:2)	希平 (立教大学:1)	}	}	龍幹 篤晴	士空 (大正大学:2)	41	}	}	}
16	木長 尾川	驅貴 (日本薬科大学:2)	驅貴 (日本薬科大学:2)			相齊 福四	江辻 上尾	42			
17	久橋 道本	太平 (慶應義塾大学:4)	太平 (慶應義塾大学:4)	}	}	川西 鈴林	生希 (埼玉工业大学:2)	43	}	}	}
18	吉清 尾下	喜太 (早稲田大学:3)	喜太 (早稲田大学:2)			片福 小福	輝慶 崇優	44			
19	尾下 中田	也亮 (筑波大学:4)	也亮 (筑波大学:3)	}	}	倉田 川田	河哉 (明治大学:3)	45	}	}	}
20	福星 澤野	麻樹 (東洋大学:1)	麻樹 (東洋大学:1)			小間 荻佐	長和 酒鈴	46			
21	宮吉 田田	平一 (千葉商科大学:4)	平一 (千葉商科大学:3)	}	}	林宮 村藤	舞平 (東海大学:4)	47	}	}	}
22	針菊 谷地	哉弘 (東海大学:3)	哉弘 (東海大学:2)			久 和	一健 善貴	48			
23	岩萬 井羽	歩樹 (東京経済大学:2)	歩樹 (東京経済大学:2)	}	}	木井 井木	平希 (千葉商科大学:4)	49	}	}	}
24	荒宮 増松	大郎 (明治大学:3)	大郎 (明治大学:3)			山上	行吾 哉弘 (日本大学:1)	50			
25	増松 井田	之樹 (大東文化大学:1)	之樹 (大東文化大学:1)	}	}	福三	吾哉 (國學院大学:1)	51	}	}	}
26	永朴 田	大碩 (日本体育大学:1)	大碩 (日本体育大学:1)					52			

男子ダブルス(2)

6 7-ト	53	村森	上廣	莉玄	羽羽	(駒澤大学:1)	9 7-ト	伊船	佐治	桐朝	人陽	(大正大学:1)	79
	54	揖田	斐口	諒虹	太太	(慶應義塾大学:1)		伊船	山葉	朝亮	人一	(大東文化大学:1)	80
	55	新数	井本	瑠之	佑陸	(國學院大学:4)		稻千	濱橋	亮汰	弥太	(東京経済大学:1)	81
	56	鈴青	木山	直	優之	(神奈川大学:3)		倉高	鎌柳	利栄	輝良	(國學院大学:1)	82
	57	岸百	本瀬	拓敏	巳晃	(埼玉大学:2)		倉高	柳佐	将宝	祐亮	(立教大学:4)	83
	58	久坂	保本	烈新	央介	(早稲田大学:1)		西高	橋藤	良奎	哉史	(神奈川大学:1)	84
	59	杉山	山本	裕涼	樹介	(東洋大学:3)		藤井	川藤	文慎	太織	(明治大学:3)	85
	60	片野	桐崎	友佑	翔太	(日本大学:1)		中野	實本	直大	記貴	(専修大学:3)	86
	61	中森	村田	康有	太昭	(山梨学院大学:2)		篠原	大勝	村口	條潤	(千葉商科大学:3)	87
	62	岡佐	木本	直智	也也	(大正大学:2)		大勝	船島	川宮	文希	(東海大学:3)	88
63	岩須	本藤	智考	平望	(東海大学:3)	島川	田場	崎	夢介	(関東学院大学:4)	89		
64	安大	齋森	智敬	裕介	(大東文化大学:1)	勝船	島原	廣圭	大史	(青山学院大学:1)	90		
65	久田	保中	俊風	貴汰	(日本体育大学:3)	島原	澤澤	聖海	人一	(東洋大学:1)	91		
7 7-ト	66	滝渡	波辺	寛	太響	(法政大学:2)	東石	澤澤	文拓	武磨	(日本大学:3)	92	
	67	神青	尾木	俊	秀涉	(関東学院大学:3)	榎石	島谷	一清	眞朗	(千葉商科大学:2)	93	
	68	長廣	島岡	敬光	勲郎	(千葉商科大学:3)	杉中	山開	和隼	俊平	(創価大学:4)	94	
	69	池藏	之山	叶浩	希介	(東洋大学:3)	新吉	川開	涼翔	介太	(筑波大学:3)	95	
	70	劍新	持藤	優太	作一	(日本大学:1)	高漆	田松	誠祐	人弥	(大正大学:2)	96	
8 7-ト	71	荒関	井口	弘龍	道人	(東京経済大学:2)	白喜	納保	拓裕	馬也	(慶應義塾大学:2)	97	
	72	佐熊	藤谷	洋	全孝	(埼玉工業大学:3)	喜久	戸橋	漢一	裕矩	(駒澤大学:2)	98	
	73	直保	井坂	佳	慧吾	(青山学院大学:4)	瀬高	青福	琢勝	磨慶	(東海大学:2)	99	
	74	木田	村川	一篤	輝啓	(白鷗大学:2)	高青	福岡	俊隼	輔士	(東京経済大学:1)	100	
	75	小青	川木	遥雄	太介	(早稲田大学:3)	神工	安小	和	久翔	(埼玉工業大学:4)	101	
	76	清溝	水口	啓貴	史大	(慶應義塾大学:3)	安小	内川	快拓	星馬	(神奈川大学:1)	102	
	77	中府	村川	広	歩登	(東海大学:2)	福	上田	之	介貴	(東京都市大学:2)	103	
	78	大竹	畑崎	千	暉明	(明治大学:3)	福	上田	純	也大	(早稲田大学:1)	104	

男子ダブルス(3)

12 J+	105	熊田 真行	本中 寺津	竜虹 海翔	己朗 斗太	(筑波大学:1)	15 J+	131	田田 俊龍	田田 直拓	輝暢 也矢	(中央大学:1)
	106	金衛 塚目	藤原 黒池	郁大 貴太	海来 之都	(千葉商科大学:1)		132	内吉 山岩	田崎 河田	(立教大学:2)	(大正大学:1)
	107	堀梅 高大	宮柳 津近	麻照 侑龍	斗之 真哉	(関東学院大学:2)		133	吉川 安工	崎藤 藤崎	(東京経済大学:3)	(日本大学:4)
	108	大國 渡遠	近藤 上中	勇翔 智賢	貴太 航輔	(法政大学:2)		134	泉海 宇松	根井 谷辺	(東京理科大学:4)	(早稲田大学:4)
	109	遠根 田大	中石 畑口	大 峻晶	大 太郎	(国学院大学:2)		135	海 崎	根井 谷辺	(早稲田大学:4)	(早稲田大学:4)
	110	大 峻晶	大 峻晶	大 峻晶	大 峻晶	(東洋大学:3)		136	海 崎	根井 谷辺	(早稲田大学:4)	(早稲田大学:4)
	111	大 峻晶	大 峻晶	大 峻晶	大 峻晶	(早稲田大学:4)		137	海 崎	根井 谷辺	(早稲田大学:4)	(早稲田大学:4)
	112	大 峻晶	大 峻晶	大 峻晶	大 峻晶	(早稲田大学:4)		138	海 崎	根井 谷辺	(早稲田大学:4)	(早稲田大学:4)
	113	大 峻晶	大 峻晶	大 峻晶	大 峻晶	(早稲田大学:4)		139	海 崎	根井 谷辺	(早稲田大学:4)	(早稲田大学:4)
	114	大 峻晶	大 峻晶	大 峻晶	大 峻晶	(早稲田大学:4)		140	海 崎	根井 谷辺	(早稲田大学:4)	(早稲田大学:4)
	115	大 峻晶	大 峻晶	大 峻晶	大 峻晶	(早稲田大学:4)		141	海 崎	根井 谷辺	(早稲田大学:4)	(早稲田大学:4)
	116	大 峻晶	大 峻晶	大 峻晶	大 峻晶	(早稲田大学:4)		142	海 崎	根井 谷辺	(早稲田大学:4)	(早稲田大学:4)
13 J+	117	上井 詫内	地上 藤本	侑 雅	大 平明	(明治大学:3)	16 J+	143	中藤 久石	本 保山	志 岳	(国学院大学:2)
	118	上井 詫内	地上 藤本	侑 雅	大 平明	(明治大学:3)		144	中藤 久石	本 保山	(国学院大学:2)	(国学院大学:2)
	119	上井 詫内	地上 藤本	侑 雅	大 平明	(明治大学:3)		145	中藤 久石	本 保山	(国学院大学:2)	(国学院大学:2)
	120	上井 詫内	地上 藤本	侑 雅	大 平明	(明治大学:3)		146	中藤 久石	本 保山	(国学院大学:2)	(国学院大学:2)
	121	上井 詫内	地上 藤本	侑 雅	大 平明	(明治大学:3)		147	中藤 久石	本 保山	(国学院大学:2)	(国学院大学:2)
	122	上井 詫内	地上 藤本	侑 雅	大 平明	(明治大学:3)		148	中藤 久石	本 保山	(国学院大学:2)	(国学院大学:2)
14 J+	123	武堀 内永	井津 安本	哲 涼紀	平 哉一	(大正大学:4)	17 J+	149	宮矢 窪林	部田 下山	友 希	(大正大学:4)
	124	武堀 内永	井津 安本	哲 涼紀	平 哉一	(大正大学:4)		150	宮矢 窪林	部田 下山	(大正大学:4)	(大正大学:4)
	125	武堀 内永	井津 安本	哲 涼紀	平 哉一	(大正大学:4)		151	宮矢 窪林	部田 下山	(大正大学:4)	(大正大学:4)
	126	武堀 内永	井津 安本	哲 涼紀	平 哉一	(大正大学:4)		152	宮矢 窪林	部田 下山	(大正大学:4)	(大正大学:4)
	127	武堀 内永	井津 安本	哲 涼紀	平 哉一	(大正大学:4)		153	宮矢 窪林	部田 下山	(大正大学:4)	(大正大学:4)
	128	武堀 内永	井津 安本	哲 涼紀	平 哉一	(大正大学:4)		154	宮矢 窪林	部田 下山	(大正大学:4)	(大正大学:4)
	129	武堀 内永	井津 安本	哲 涼紀	平 哉一	(大正大学:4)		155	宮矢 窪林	部田 下山	(大正大学:4)	(大正大学:4)
	130	武堀 内永	井津 安本	哲 涼紀	平 哉一	(大正大学:4)		156	宮矢 窪林	部田 下山	(大正大学:4)	(大正大学:4)

男子ダブルス(4)

157	佐盛	藤武	陽大	大悟	(法政大学:1)		183	也斗	(専修大学:1)		183
158	小逆	澤井	悠涼	生太	(獨協大学:1)		184	太郎	(大東文化大学:2)		184
159	伊柴	藤山	大	步明	(山梨大学:3)		185	哉洋	(千葉商科大学:3)		185
160	金丹	本羽	晃海	斗	(青山学院大学:2)		186	哉圭	(大正大学:1)		186
161	関山	口下	和光	希輝	(埼玉工業大学:2)		187	輔志	(慶應義塾大学:4)		187
162	新渡	久邊	雄省	清二	(創価大学:3)		188	成大	(東海大学:1)		188
163	川木	浪	省	悟俊	(大正大学:4)		189	也浩	(日本大学:1)		189
164	小高	塙橋	祐聖	太龍	(東京経済大学:4)		190	良希	(明治大学:2)		190
165	飯川	嶋村	亮祐	樹太	(埼玉大学:3)		191	介真	(筑波大学:3)		191
166	赤山	松口	秀遥	平大	(慶應義塾大学:3)		192	介葵	(神奈川大学:1)		192
167	田高	淵柳	篤智	史史	(國學院大学:3)		193	音駆	(東洋大学:2)		193
168	佐広	藤嶋	生能	実伍	(東海大学:4)		194	太灯	(関東学院大学:2)		194
169	大川	野口	未育	来寛	(明治大学:1)		195	記也	(早稲田大学:3)		195
170	中倉	井	啓学	悟太	(日本大学:3)		196	浩二	(埼玉工業大学:1)		196
171	江須	川黒	康	穂暉	(大東文化大学:2)		197	星隆	(立教大学:1)		197
172	大大	内塚	量奎	順寿	(東海大学:2)		198	真斗	(横浜国立大学:2)		198
173	古川	幡口	育良	弥太	(埼玉工業大学:4)		199	也哉	(日本大学:3)		199
174	岩高	間橋	友	大輝	(神奈川大学:2)		200	俊浩	(千葉商科大学:1)		200
175	鷲長	見山	知拓	則巳	(白鷗大学:3)	201	聖知	(東洋大学:4)	201		
176	菊前	池野	真心	登朗	(東洋大学:4)	202	純勇	(國學院大学:3)	202		
177	田佐	中藤	智晴	己輝	(東京経済大学:3)	203	大秀	(帝京大学:2)	203		
178	齋濱	藤崎	隆	昌希	(千葉商科大学:2)	204	俊哉	(大正大学:3)	204		
179	新塩	井脇	和圭	希悟	(関東学院大学:4)	205	磨河	(東海大学:2)	205		
180	内大	田野	紘	平蓮	(早稲田大学:1)	206	生海	(東京経済大学:1)	206		
181	高田	橋崎	征盛	大人	(筑波大学:2)	207	樹也	(青山学院大学:3)	207		
182	大川	谷上	栗	和晴	(日本体育大学:1)	208	哉士	(駒澤大学:1)	208		

女子ダブルス(1)

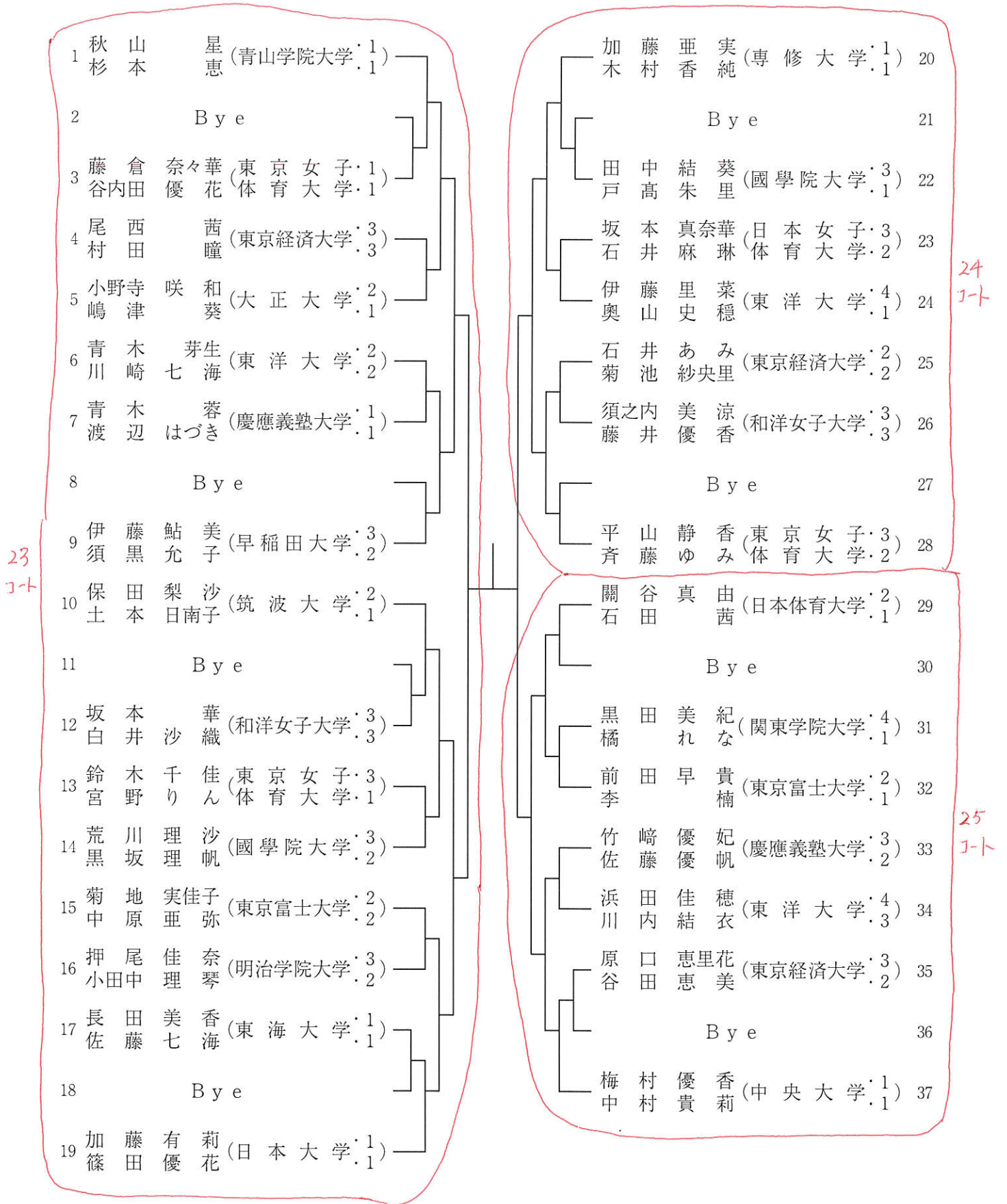

女子ダブルス(2)

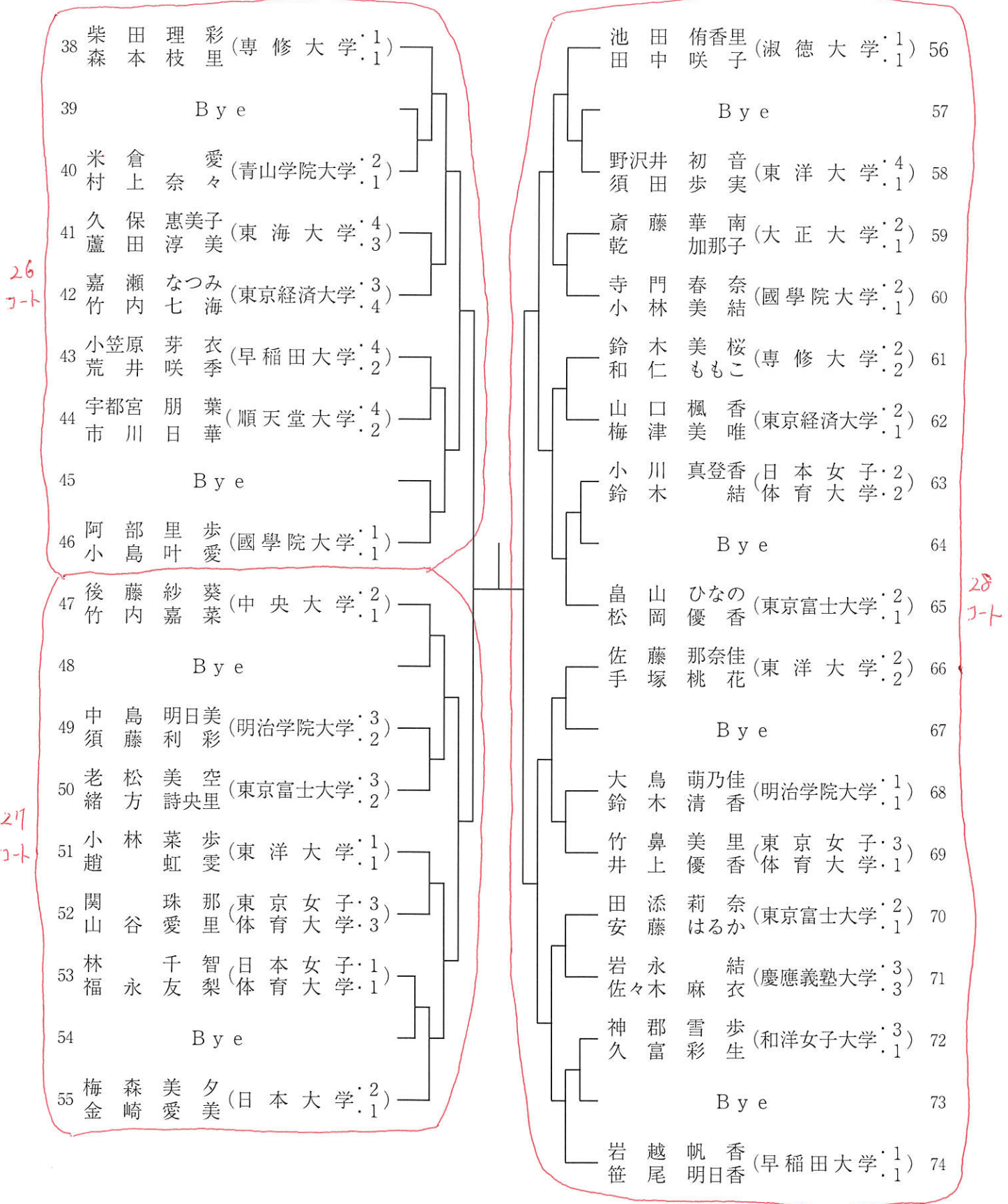

男子シングルス(1)

1	柏友貴(中央大学・1・関西高)	久保岳(専修大学・3・東山高)	33
2	Bye	Bye	34
3	千濱汰一(大東文化大学・1・大東文高)	原尚希(東海大学・1・東海大菅生高)	35
4	大和田将司(埼玉工業大学・1・県陽高)	塚原貴之(法政大学・2・三浦学苑高)	36
5	荻村崇平(千葉商科大学・4・堀越高)	島村亮(立教大学・3・立教池袋高)	37
6	川崎睦史(日本大学・3・日秀学園高)	木澤寛(東京経済大学・1・川越東高)	38
7	山下哲平(神奈川大学・1・明誠高)	吉田貴一(千葉商科大学・3・千葉商科大学付属高)	39
8	山本涼介(東洋大学・2・東海大菅生高)	久保一矩(駒澤大学・2・専大北上高)	40
9	内田拓光(大正大学・1・埼玉栄高)	遠藤航(埼玉工業大学・2・日南学園高)	41
10	渡邊秀平(帝京大学・2・尚綱学院高)	吉崎将悟(大正大学・1・中京学院大学付属中京高)	42
11	清水航太(早稲田大学・2・逗子開成高)	伊東亮太(白鷗大学・3・安達高)	43
12	矢部衛彦(法政大学・1・法政二校)	四辻明大(埼玉大学・2・苫小牧東高)	44
13	田淵篤史(國學院大学・3・埼玉栄高)	池之山叶希(東洋大学・3・東山高)	45
14	大西諒太郎(東海大学・4・湘南学院高)	大島広夢(関東学院大学・4・春日部東高)	46
15	Bye	鶴崎優斗(獨協大学・1・宮崎東高)	47
16	小埜祐太(東京経済大学・4・湘南工科大学附属高)	泉凱仁(早稲田大学・4・秋田高)	48
17	内藤雅明(日本大学・2・出雲北陵高)	白井裕也(慶應義塾大学・2・慶應義塾高)	49
18	沼田隼秀(慶應義塾大学・1・神奈川県私立聖光学院高)	清野友輝(千葉商科大学・1・八潮南高)	50
19	草薨未丸(関東学院大学・1・角館高)	高田拓紀(東京工科大学・1・富山南高)	51
20	小林輝希(横浜国立大学・2・浜松日体高)	落合大(工学院大学・2・光陵高)	52
21	丹羽海斗(青山学院大学・1・桐蔭学園高)	岩本考平(東海大学・3・片倉高)	53
22	藤本晃大(東海大学・4・埼玉栄高)	櫻井元春(東京経済大学・1・新潟産業大附属高)	54
23	向井拓実(立教大学・2・名古屋国際高)	平本拓巳(埼玉工業大学・1・高崎商科大学付属高)	55
24	佐藤良(明治大学・2・東京浦安高)	鎌倉将輝(國學院大学・1・長野商業高)	56
25	久保俊貴(日本体育大学・3・東京浦安高)	剣持優作(日本大学・1・実践学園高)	57
26	坂口里駆(東洋大学・2・木更津高)	大津龍哉(東洋大学・2・岩瀬日大高)	58
27	窪田収哉(大正大学・1・埼玉栄高)	岩上恭輔(大東文化大学・3・大田第一高)	59
28	尾中郁也(筑波大学・4・膳所高)	青山直之(神奈川大学・3・相原高)	60
29	前原浩司(創価大学・4・米子東高)	池上貴将(大正大学・4・金沢学院高)	61
30	伊藤聡志(千葉商科大学・1・秋田商業高)	穂積優吾(青山学院大学・1・日本大学習志野高)	62
31	Bye	Bye	63
32	渡井丈人(駒澤大学・1・静岡学園高)	菅沼湧輝(明治大学・1・大阪桐蔭高)	64

男子シングルス(2)

<p>65 大谷 和 (日本体育大学・1・埼玉栄高)</p> <p>66 Bye</p> <p>67 安齋 智裕 (大東文化大学・1・坂戸西高)</p> <p>68 平 祥樹 (青山学院大学・3・向上高)</p> <p>69 巽 晶太郎 (早稲田大学・3・早稲田大学高等学院)</p> <p>70 溝口 貴大 (慶應義塾大学・3・慶應志木高)</p> <p>71 森田 有昭 (山梨学院大学・2・高伊勢崎商業校)</p> <p>72 小久保 晟弘 (日本大学・1・明秀学園日立高)</p> <p>73 福田 昌平 (東海大学・3・作新学院高)</p> <p>74 橋本 慎史 (神奈川大学・1・武相高)</p> <p>75 乙津 卓未 (東洋大学・4・東京学館高)</p> <p>76 齋藤 隆昌 (千葉商科大学・2・千葉商科大学付属高)</p> <p>77 法京 雅樹 (埼玉工業大学・1・千葉経済高)</p> <p>78 荒木 宙大 (明治大学・3・東京学館高)</p> <p>79 宮内 和馬 (流通経済大学・1・銚子商業高)</p> <p>80 内田 涼哉 (専修大学・1・鶴岡東高)</p> <hr/> <p>81 川村 省悟 (大正大学・4・金沢学院高)</p> <p>82 田崎 盛人 (筑波大学・1・長崎台高)</p> <p>83 高橋 浩平 (千葉商科大学・1・松戸六実高)</p> <p>84 福田 隼士 (東京経済大学・1・九州学院高)</p> <p>85 磯山 純平 (國學院大学・3・桐蔭学園高)</p> <p>86 高田 文哉 (神奈川大学・1・東京学館高)</p> <p>87 山岸 明洋 (東海大学・2・神奈川県立二宮高)</p> <p>88 太田 竜也 (日本大学・1・浜修学舎高)</p> <p>89 藤井 宗太 (明治大学・3・秋田高)</p> <p>90 小林 秀平 (横浜国立大学・2・八王子高)</p> <p>91 新久 清 (創価大学・3・広陵高)</p> <p>92 新井 和希 (関東学院大学・4・横浜立野高)</p> <p>93 内田 龍也 (立教大学・2・千葉東高)</p> <p>94 西沢 飛翼 (獨協大学・1・飯田風越高)</p> <p>95 Bye</p> <p>96 星野 智樹 (東洋大学・1・東京学館高)</p>	<p>竹崎 千明 (明治大学・1・野田学園高) 97</p> <p>Bye 98</p> <p>松井 良樹 (大東文化大学・1・沼田高) 99</p> <p>落合 祐介 (筑波大学・3・船橋高) 100</p> <p>千葉 雅也 (専修大学・1・専修大学北上高) 101</p> <p>木村 一輝 (白鷺大学・2・多賀高) 102</p> <p>関口 和希 (埼玉工業大学・2・正智深谷高) 103</p> <p>岩河 虎ノ介 (東京経済大学・2・明秀学園日立高) 104</p> <p>秋廣 真斗 (駒澤大学・2・片倉高) 105</p> <p>宮田 純平 (千葉商科大学・4・牛久高) 106</p> <p>伊藤 歩 (山梨大学・3・松本高)</p> <p>岡部 玲音 (東洋大学・2・三浦学苑高) 108</p> <p>神田 康輔 (東海大学・2・東海大学菅生高) 109</p> <p>小澤 壮 (大正大学・3・湘南工科大学付属高) 110</p> <p>中野 正隆 (立教大学・1・田園調布高) 111</p> <p>村上 奨記 (早稲田大学・3・高田高) 112</p> <p>小田 康介 (埼玉工業大学・3・富田高) 113</p> <p>杉山 雄飛 (東海大学・1・柏木学園高) 114</p> <p>飯嶋 亮樹 (埼玉大学・3・青梅総合高) 115</p> <p>内田 涼介 (神奈川大学・3・駿台甲府高) 116</p> <p>山口 遥大 (慶應義塾大学・3・渋谷教育学園幕張高) 117</p> <p>深澤 凱基 (國學院大学・4・実践学園高) 118</p> <p>前原 由海 (東京経済大学・1・前原高) 119</p> <p>野崎 佑太 (日本大学・1・杜若高) 120</p> <p>吉野 圭 (大正大学・1・東海大学菅生高) 121</p> <p>横澤 拓 (明星大学・2・新潟県立糸魚川高) 122</p> <p>広嶋 能伍 (東海大学・4・横浜隼人高) 123</p> <p>関 海斗 (大東文化大学・4・古河第一高) 124</p> <p>廣岡 光一郎 (千葉商科大学・3・千葉商科大学付属高) 125</p> <p>小林 佑旭 (関東学院大学・1・静岡北高) 126</p> <p>Bye 127</p> <p>松山 佳樹 (法政大学・1・埼玉栄高) 128</p>
--	---

男子シングルス(3)

129 三上貴弘(日本大学・1・遊学館高)

130 Bye

131 吉田直矢(立教大学・1・県立太田高)

132 長木駿弥(東洋大学・3・文星芸大附属高)

133 赤松秀平(慶應義塾大学・3・湘南高)

134 渡邊玲史(國學院大学・4・実践学園高)

135 高橋勝慶(東海大学・2・東海大学高輪台高)

136 鷺見知則(白鷗大学・3・作新学院高)

137 伊志嶺鷹啓(早稲田大学・3・コザ高)

138 向後博斗(大東文化大学・3・銚子高)

139 西川和希(大正大学・1・明誠学院高)

140 田中智大(創価大学・4・私立開智高)

141 関上玲生(東京経済大学・1・日大豊山高)

142 猿田文洋(千葉商科大学・3・秋田商業高)

143 青木渉(関東学院大学・2・舞岡高)

144 林孝哉(明治大学・1・明大中野高)

145 川上栞晴(日本体育大学・1・松商学園高)

146 鈴木大機(東海大学・1・旭川高等学)

147 新倉将大(帝京大学・3・昭和第一学園高)

148 藏原浩介(東洋大学・1・慶誠高)

149 熊谷洋孝(埼玉工業大学・1・花北青雲高)

150 田中秀樹(神奈川大学・3・宇都宮短期大学付属高)

151 高橋征大(筑波大学・2・渋谷教育学園幕張高)

152 永安紀一(専修大学・1・湘南工科大学付属高)

153 上地雄也(大正大学・4・希望が丘高)

154 本宮潤(千葉商科大学・3・川口総合高)

155 保坂佳吾(青山学院大学・4・大宮開成高)

156 駒木智行(山梨学院大学・4・甲府商業高)

157 峯崎凌汰(東海大学・4・東海大学高安早稲田高)

158 清水裕介(早稲田大学・1・早稲田高)

159 Bye

160 宮崎友(法政大学・3・E A 帝京高)

村上莉羽(駒澤大学・1・東奥学園高) 161

Bye 162

阿蘇谷智崇(慶應義塾大学・1・千葉県私立渋谷教育学園幕張高) 163

神尾俊秀(関東学院大学・3・武相高) 164

飯村直哉(大正大学・1・帝京安積高) 165

川上晃生(埼玉工業大学・2・栄北高) 166

渡辺信邦(東洋大学・2・埼玉栄高) 167

大野蓮(早稲田大学・1・出雲北陵高) 168

関口龍人(東京経済大学・1・作新学院高) 169

中村歩(東海大学・2・県立鶴嶺高) 170

江幡龍人(大東文化大学・2・草加南高) 171

木尾駆(日本薬科大学・2・小川高) 172

長島敬勲(千葉商科大学・3・拓殖大学紅稜高) 173

川合啓太(立教大学・3・市立金沢高) 174

井上大吾(青山学院大学・1・青稜高) 175

大野未来(明治大学・1・富田高) 176

石川聖大(東洋大学・4・明治大学附属中野八王子高) 177

望月幹太(大東文化大学・1・坂戸西高) 178

内山裕貴(東京都市大学・1・桐蔭学園高) 179

臼井豊央(神奈川大学・2・明秀学園日立高) 180

大内量順(東海大学・2・加藤学園高) 181

井上峻輔(慶應義塾大学・4・湘南高) 182

辻村琢光(日本体育大学・1・湘南工大付属高) 183

吉田智史(日本大学・2・尽誠学園) 184

洞毛勇人(國學院大学・2・東山高) 185

萩原拓真(筑波大学・3・流通経済大付属柏高) 186

間宮慶祐(横浜国立大学・2・静岡市立高) 187

神原翔(埼玉工業大学・3・文星芸術大学付属高) 188

木村有真(埼玉大学・2・仙台第三高) 189

眞行寺海斗(千葉商科大学・1・千葉敬愛高) 190

Bye 191

吉田海斗(専修大学・1・希望が丘高) 192

男子シングルス(4)

193 伊佐治 桐人(大正大学・1・北海道科学大 学高)	石山 慎(専修大学・1・開志国際高) 225
194 Bye	Bye 226
195 鈴木 絢斗(千葉商科大学・1・私立拓殖大学 紅陵高)	稲葉 亮人(大東文化大学・1・浦和南高) 227
196 木内 裕介(神奈川大学・1・武相高)	鈴木 広人(千葉大学・3・学館浦安高) 228
197 高橋 栄太(東京経済大学・1・専大北上高)	安藤 優希(東京理科大学・4・姫城工業高) 229
198 松本 諒大(創価大学・3・関西創価高)	石塚 拓也(千葉商科大学・3・一宮商業高) 230
199 岡崎 憲太(関東学院大学・2・逗葉高)	岩間 友大(神奈川大学・2・上溝南高) 231
200 國近 勇貴(明治大学・3・明誠高)	中井 峻悟(日本大学・3・大坂桐蔭高) 232
201 牧野 耀(日本体育大学・1・北海道科学大 学高)	渡辺 響(法政大学・2・新潟産業大学 附属高) 233
202 鈴木 健吾(國學院大学・1・成東高)	福田 諒太(慶應義塾大学・2・開智高) 234
203 岡田 大樹(東海大学・3・東海大 菅生高)	飯塚 裕一(東洋大学・3・東京学館 浦安高) 235
204 春日 俊成(東京農業大学・3・東京成徳高)	高橋 直希(立教大学・2・川越東高) 236
205 清水 陽仁(大東文化大学・2・松本 美須ヶ丘高)	内田 紘平(早稲田大学・1・北海道科学大 学高) 237
206 西尾 光希(埼玉工業大学・2・明誠高)	美濃屋 佑(東海大学・4・県立上 溝南高) 238
207 小澤 悠生(獨協大学・1・桐蔭学園高)	村山 諒地(流通経済大学・1・実初高) 239
208 藤本 聖也(駒澤大学・2・尽誠学園高)	熊本 竜己(筑波大学・1・日南学園高) 240
209 東 文武(日本大学・3・湘南工科大学 附属高)	宇根 健登(國學院大学・2・明德義塾高) 241
210 高 畠 宗太郎(武蔵大学・1・安田学園高)	奥田 悠季(帝京平成大学・4・日本工業大学 駒場高) 242
211 清水 勇吾(大東文化大学・1・東京都市大学 塩尻高)	大塚 奎寿(東海大学・1・静岡学園高) 243
212 吉川 祐二郎(青山学院大学・3・実初高)	岡田 直也(大正大学・2・浜松 修学舎高) 244
213 岡崎 真歩(千葉商科大学・2・川口市立 川口総合高)	熊谷 拓哉(日本大学・3・帝京安積高) 245
214 廣瀬 大河(立教大学・2・鶴城高)	澤幡 元輝(群馬大学・3・前橋高) 246
215 百瀬 敏晃(埼玉大学・2・松本県 ヶ丘高)	松永 拓也(青山学院大学・2・青山学院高) 247
216 長田 裕也(東洋大学・4・遊学館高)	根上 凌輔(埼玉工業大学・2・北海道科学大 学高) 248
217 漆 畑 拓馬(慶應義塾大学・2・慶應義塾高)	武田 省吾(神奈川大学・2・千葉経済大学 附属高) 249
218 青木 俊輔(東京経済大学・1・文星芸大 附属校)	室井 稜人(関東学院大学・3・秀英高) 250
219 高松 祐弥(大正大学・2・東奥学園高)	久保田 烈央(早稲田大学・1・群馬県立 桐生高) 251
220 篠崎 雅文(東海大学・3・東海大 菅生高)	武井 哲平(東洋大学・2・伊勢崎 商業高) 252
221 新井 瑠之佑(國學院大学・4・東京学館 浦安高)	倉橋 利弥(東京経済大学・1・浜松修学舎) 253
222 金杉 龍弥(関東学院大学・1・磯子高)	田口 虹太(慶應義塾大学・1・東京都私立 城北高) 254
223 Bye	Bye 255
224 福田 純大(早稲田大学・1・希望が丘高)	出雲 卓斗(明治大学・1・遊学館高) 256

男子シングルス (5)

257 沼村 育 弥(明治大学・1・野田学園高)

258 Bye

259 川崎 峻 揮(筑波大学・1・都立西高)

260 實川 愛 條(千葉商科大学・3・幕張総合高)

261 杉谷 和 俊(創価大学・4・岡山県立岡山一宮高)

262 小池 広 晃(大東文化大学・3・坂戸西高)

263 笹崎 恭 平(東京農業大学・2・山形県立山形寒河江高)

264 佐藤 全 (埼玉工業大学・3・専修大学北上高)

265 尾島 達 也(東京経済大学・3・樹徳高)

266 長谷川 友 貴(日本薬科大学・2・坂戸高)

267 赤松 優 太(青山学院大学・2・幕張総合高)

268 西村 奎 亮(立教大学・3・城西川越高)

269 針ヶ谷 知 哉(東海大学・3・東海大高輪台高)

270 中川 圭 介(関東学院大学・4・松本美須ヶヶ丘高)

271 Bye

272 井上 侑 大(大正大学・3・東奥学園高)

273 青柳 伸太朗(専修大学・2・湘南工科大学附属高)

274 宮田 涼 平(大東文化大学・1・川越東高)

275 宮田 祐 作(流通経済大学・1・藤代紫水高)

276 藤田 涉 (明星大学・3・東海大学菅生高)

277 漆畑 竣 太(早稲田大学・4・春日部高)

278 井芹 篤 志(慶應義塾大学・2・慶應義塾高)

279 大口 省 吾(東京経済大学・3・文星芸術大学附属高)

280 岡村 大 博(國學院大学・4・松商学園高)

281 田中 康 雅(東洋大学・2・上宮高)

282 福野 春 輝(東海大学・2・藤嶺学園藤沢高)

283 笠岡 奏 哉(埼玉工業大学・1・帝京第五高)

284 福江 啓 太(埼玉大学・3・春日部高)

285 工藤 快 星(神奈川大学・1・千葉経済大学附属高)

286 加倉井 俊 太(千葉商科大学・1・県立松戸六実高)

287 Bye

288 王 景 浩(日本大学・1・新潟産大附属高)

川上 尚 也(早稲田大学・1・静岡学園高) 289

Bye 290

板倉 悠 (千葉商科大学・1・県立一宮商業高) 291

古幡 育 弥(埼玉工業大学・4・松本工業高) 292

東内 謙 (東洋大学・2・実践学園高) 293

数本 陸 (國學院大学・3・三浦学苑高) 294

住吉 俊 朗(東海大学・2・岡山工業高) 295

野口 大 貴(専修大学・2・関西高) 296

山口 高佳嗣(日本大学・2・東山高) 297

葭原 圭 亮(立教大学・4・立教新座高) 298

吉山 翔 太(筑波大学・3・松本深志高) 299

岩井 歩 (東京経済大学・2・埼玉栄高) 300

水野 惇 (大正大学・1・静岡学園高) 301

安本 拓 馬(神奈川大学・1・湘南工科大学附属高) 302

船場 聖 史(青山学院大学・1・桐蔭学園高) 303

中島 流 哉(駒澤大学・2・松商学園高) 304

田中 風 汰(日本体育大学・3・希望が丘高) 305

府川 広 登(東海大学・1・神奈川県立伊志田高) 306

笹川 耀 介(山梨大学・1・浜北西高) 307

石原 大 地(千葉商科大学・3・千葉商科大学附属高) 308

橋本 涼 平(慶應義塾大学・4・千葉高) 309

鐘築 直 也(日本大学・3・出雲北陵高) 310

衛藤 大 来(関東学院大学・1・綾瀬高) 311

滝波 寛 太(法政大学・2・安田学園高) 312

森川 瑞 希(明治大学・2・慶誠高) 313

篠 晃 喜(大正大学・4・千葉経済大学附属高) 314

和久井 達 喜(東洋大学・1・文星芸術大学附属高) 315

黒田 啓 真(横浜国立大学・2・川和高) 316

高橋 柁 磨(東海大学・4・東海大望洋高) 317

大森 敬 介(大東文化大学・1・坂戸西高) 318

Bye) 319

吉田 俊 暢(中央大学・1・専大北上高) 320

12
1-1

13
1-1

14
1-1

男子シングルス(6)

15
1-1

321	佐藤陽大	(法政大学・1・野田学園高)
322	Bye	
323	酒井一行	(國學院大学・1・山本学園高)
324	大里虹太郎	(大東文化大学・2・朝霞西高)
325	角井一葵	(神奈川大学・1・三浦学苑高)
326	榎澤一真	(千葉商科大学・2・君津青葉高)
327	高橋昌弘	(立教大学・2・成城高)
328	久道涼太	(慶應義塾大学・4・浦和南高)
329	緑川意織	(明治大学・2・長野商業高)
330	渡邊雄二	(創価大学・3・崇徳高)
331	佐々木栄俊	(大正大学・3・明星高)
332	塩脇圭悟	(関東学院大学・2・綾瀬高)
333	矢作幸太	(東海大学・4・市立浦和南高)
334	原嶋俊一	(東洋大学・1・東京学館高)
335	逆井涼太	(獨協大学・1・千葉経済大附属高)
336	倉啓太	(日本大学・2・出雲北陵高)
337	村北知規	(東洋大学・4・遊学館高)
338	飯塚翔吾	(東京都市大学・2・青稜高)
339	勝田晴大	(青山学院大学・1・県立鶴見高)
340	高柳智史	(國學院大学・2・伊勢崎商業高)
341	長山拓巳	(白鷗大学・2・岩瀬日大高)
342	岩井俊貴	(東海大学・3・東海大望洋高)
343	島田翔太	(日本大学・4・沼田高)
344	青木雄介	(早稲田大学・2・実践学園高)
345	川口良太	(埼玉工業大学・3・杜若高)
346	山口智大	(千葉商科大学・2・千葉商科大学)
347	羽鳥功武	(埼玉大学・2・日立第一高)
348	山崎蓮太郎	(東京経済大学・3・牛久高)
349	齋藤大斗	(帝京大学・2・都立小川高)
350	三田侑生	(大東文化大学・1・明秀学園高)
351	Bye	
352	太田流石	(大正大学・1・札幌龍谷学園高)

17
1-1

小林准也	(専修大学・1・松徳学院高)	353
Bye		354
平井龍樹	(大東文化大学・1・春日部東高)	355
鈴木峻也	(埼玉工業大学・1・松徳学院高)	356
石井拓磨	(東海大学・2・東海大学菅生高)	357
坂本新之介	(早稲田大学・1・関西高)	358
本宮椋	(大正大学・3・今治南高)	359
松井充輝	(國學院大学・2・千葉商科大附属高)	360
鈴木康載	(日本体育大学・3・松商学園高)	361
高橋輝	(神奈川大学・2・関東学院高)	362
佐藤晴輝	(東京経済大学・2・湘南工科大学附属高)	363
山下慧	(千葉商科大学・2・千葉商科大附属高)	364
島田海人	(東洋大学・1・千葉経済大)	365
清水秀	(山梨学院大学・2・甲府商業高)	366
望月大我	(関東学院大学・1・横浜商業高)	367
川口育寛	(明治大学・1・松徳高)	368
廣田進悟	(早稲田大学・2・希望が丘高)	369
澤本遼多	(慶應義塾大学・1・神奈川県私立慶應義塾高)	370
飯島信成	(東海大学・1・東海大高輪台高)	371
石瀬耕太郎	(立教大学・4・立教新座高)	372
有馬隼人	(青山学院大学・2・敦賀高)	373
奥村俊祐	(工学院大学・2・小川高)	374
前野心大朗	(東洋大学・4・作新学院高)	375
森廣玄羽	(駒澤大学・1・福井商業高)	376
新藤太一	(日本大学・1・帝京安積高)	377
宮崎孝一郎	(明治大学・3・東京学館浦安高)	378
箱山梓	(神奈川大学・2・上田西高)	379
佐々木智也	(大正大学・2・水沢高)	380
柴山大明	(山梨大学・3・谷村工業高)	381
谷津翔太	(千葉商科大学・1・県立船橋法典高)	382
Bye		383
田中虹太郎	(筑波大学・1・東山高)	384

男子シングルス(7)

- 385 西村 星哉(駒澤大学・1・浜学 松舎 修高)
- 386 Bye
- 387 本郷 凱(獨協大学・1・川越東高)
- 388 福本 勇斗(横浜国立大学・2・筑紫丘高)
- 389 渡辺 翔太(明治大学・2・明大中野高)
- 390 高柳 侑真(東洋大学・3・浜松商業高)
- 391 山下 光輝(埼玉工業大学・2・正智深谷高)
- 392 海崎 泰世(早稲田大学・4・高志高)
- 393 片桐 友翔(日本大学・1・新潟産大 新付 属高)
- 394 孫 豪男(東海大学・3・京都両洋高)
- 395 外村 大洋(関東学院大学・2・相原高)
- 396 斉藤 晴空(大正大学・1・三浦学苑高)
- 397 林 奨人(学習院大学・2・千葉経済大学 附 属高)
- 398 中村 康太(山梨学院大学・2・塩尻志 塩尻 志館高)
- 399 佐藤 圭(千葉商科大学・1・草加高)
- 400 下田 亮(筑波大学・3・樹徳高)
- 401 松本 拓海(國學院大学・4・湘南工大 附 属高)
- 402 永吉 寿弥(東京工科大学・1・柏木学園高)
- 403 荘司 航大(東海大学・1・東京都市大学 付 属高)
- 404 清水 啓史(慶應義塾大学・3・浦和高)
- 405 鈴木 優(神奈川大学・3・東京学館 浦安 高)
- 406 中田 裕己(埼玉工業大学・1・一色高)
- 407 小川 遥太(早稲田大学・3・三浦学苑高)
- 408 菊池 真登(東洋大学・4・文星芸大 附 属高)
- 409 荒井 弘道(東京経済大学・2・帝京安積高)
- 410 岸本 拓巳(埼玉大学・2・新潟第一高)
- 411 川名 将史(立教大学・3・立教新座高)
- 412 佐藤 優希(千葉商科大学・3・八潮南高)
- 413 菊地 毅弘(東海大学・2・桐蔭学園高)
- 414 成田 裕登(大東文化大学・2・本庄第一高)
- 415 Bye
- 416 太田 輝(中央大学・1・愛工大 名電 高)

18
J-t

- 永田 佳大(日本体育大学・1・希望が丘高) 417
- Bye 418
- 村井 凜平(立教大学・1・幕張総合高) 419
- 草間 翔(武蔵大学・3・横浜商業高) 420
- 金本 晃太郎(青山学院大学・2・逗子開成高) 421
- 佐藤 生実(東海大学・4・東海大 菅生 高) 422
- 鷲山 貴之(神奈川大学・1・明秀学 園 日 立 高) 423
- 石澤 拓磨(日本大学・2・帝京安積高) 424
- 川田 誠人(大正大学・2・帝京安積高) 425
- 堀池 麻斗(國學院大学・2・横浜創英高) 426
- 濱崎 希(千葉商科大学・2・千葉商科 付 属 高) 427
- 江川 学穂(大東文化大学・2・大田桜台高) 428
- 中山 隼平(創価大学・4・大阪府立 摂津 高) 429
- 萬羽 大樹(東京経済大学・2・実践学園高) 430
- 揖斐 諒太(慶應義塾大学・1・神奈川県立 湘南 高) 431
- 中村 浩二郎(埼玉工業大学・1・野田学園高) 432
- 飯沼 周也(早稲田大学・2・富田高) 433
- 石黒 匠(流通経済大学・2・石岡第一高) 434
- 日高 航希(大東文化大学・2・鳩ヶ谷高) 435
- 横田 孝則(白鷗大学・3・福島県立 川口 高) 436
- 福澤 佑麻(東洋大学・1・三浦学苑高) 437
- 吉本 凌(立教大学・2・東福岡高) 438
- 小川 僚太(慶應義塾大学・2・早稲田高) 439
- 中村 直記(専修大学・3・東海大 菅生 高) 440
- 谷 泰成(法政大学・2・大阪桐蔭高) 441
- 木村 皇太(千葉商科大学・2・青森県立三 沢 商業 高) 442
- 田中 智己(東京経済大学・3・沼田高) 443
- 片倉 拓舞(東海大学・4・東海大 相模 高) 444
- 木浪 俊(大正大学・4・青森商業校) 445
- 常岡 巖暉(関東学院大学・2・千葉県立船橋 啓明 高) 446
- Bye 447
- 西 康洋(明治大学・1・明德義塾高) 448

19
J-t

20
J-t

男子シングルス(8)

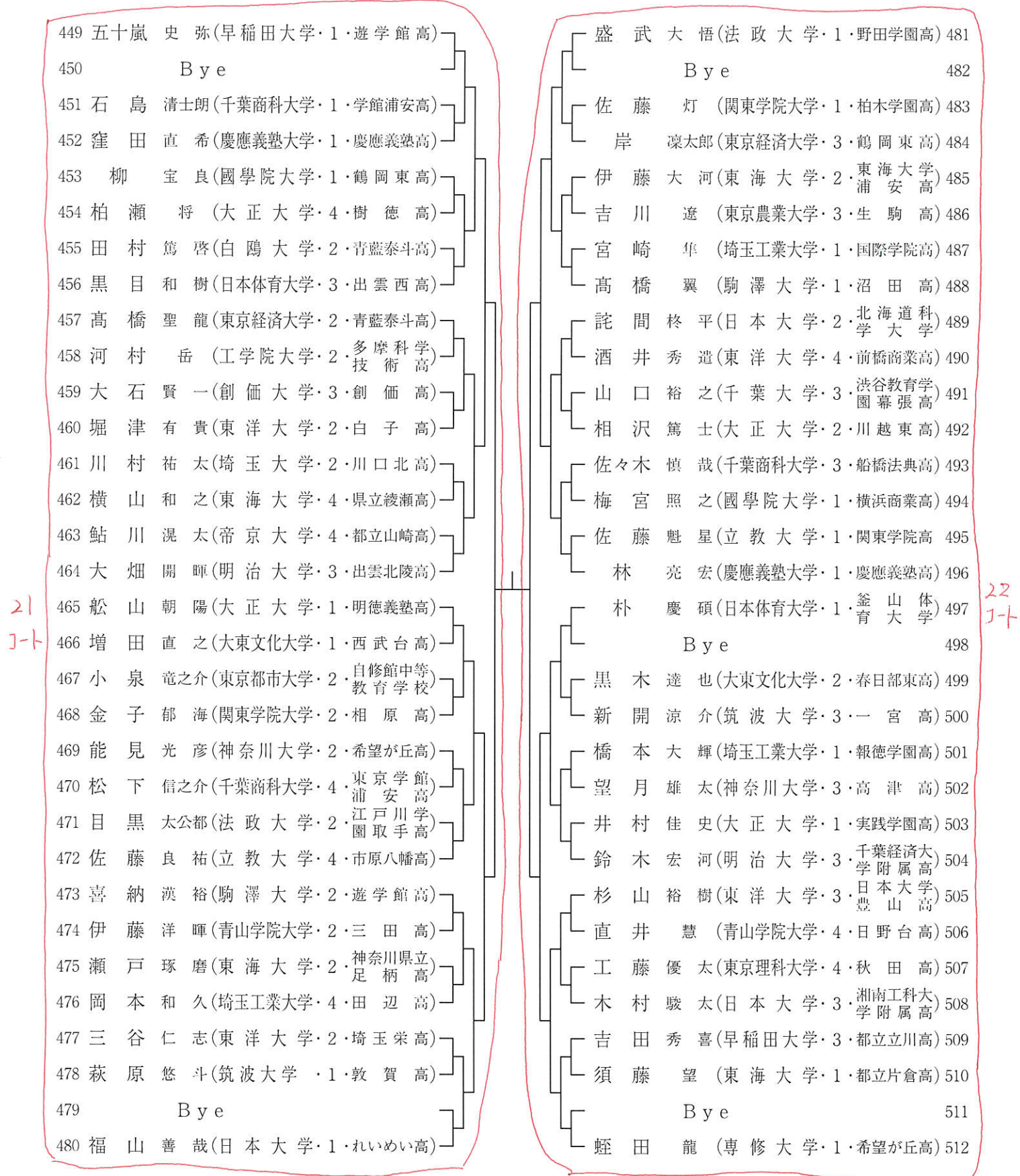

女子シングルス(1)

23コート

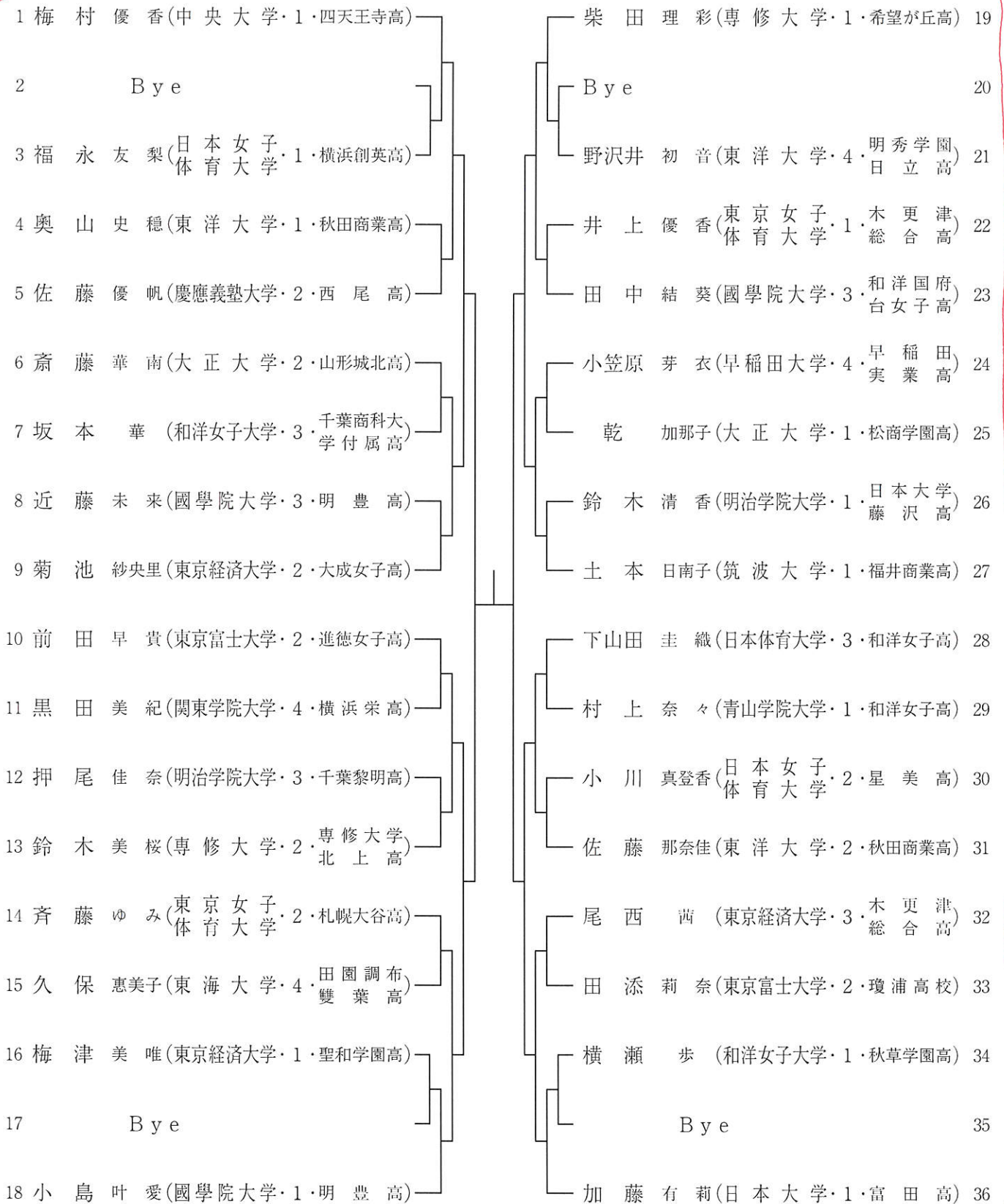

女子シングルス(2)

24
コート



25
コート

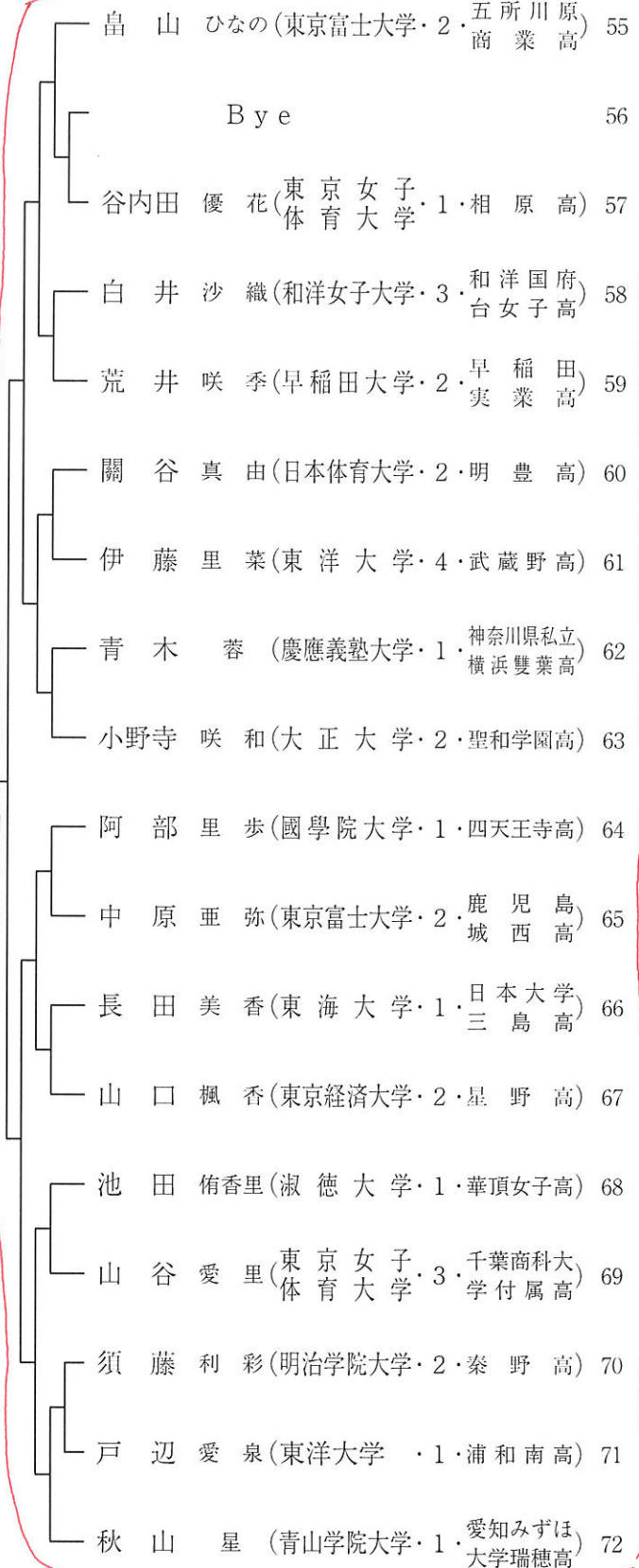

女子シングルス(3)

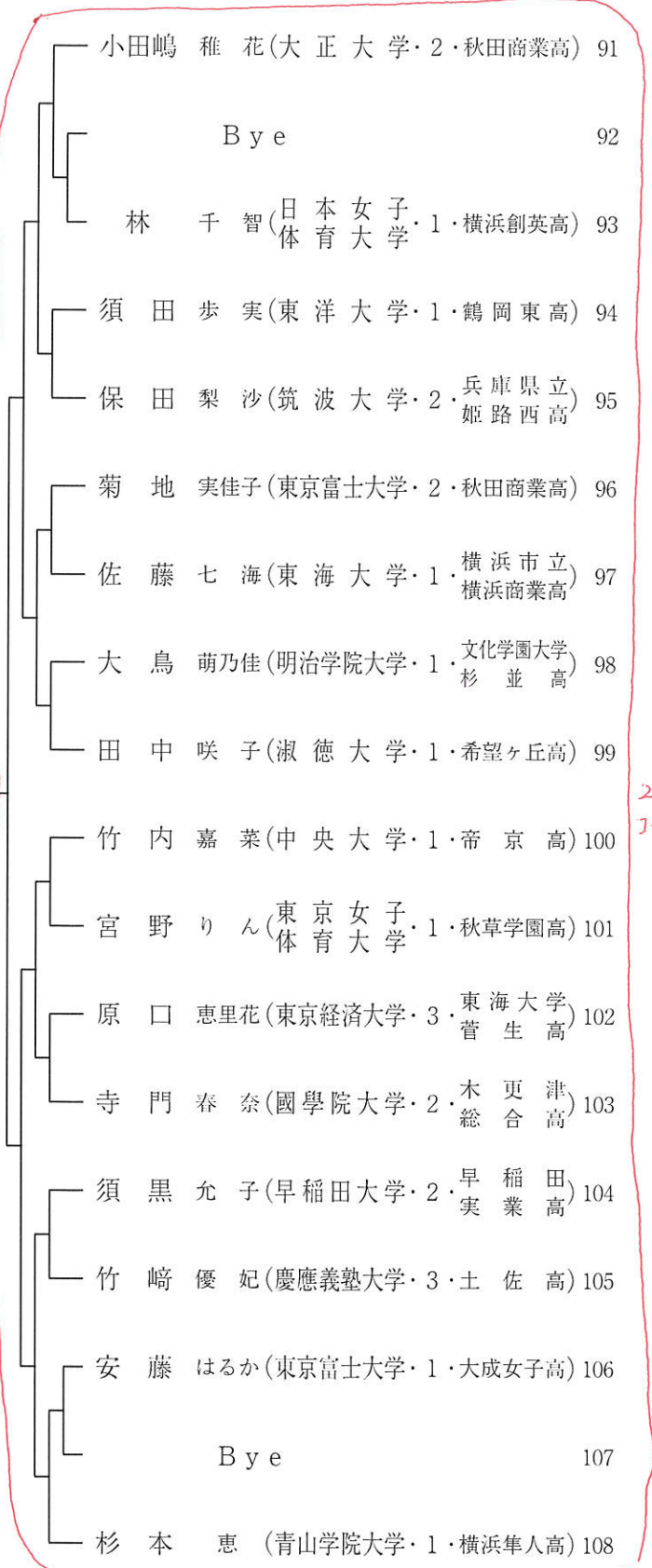
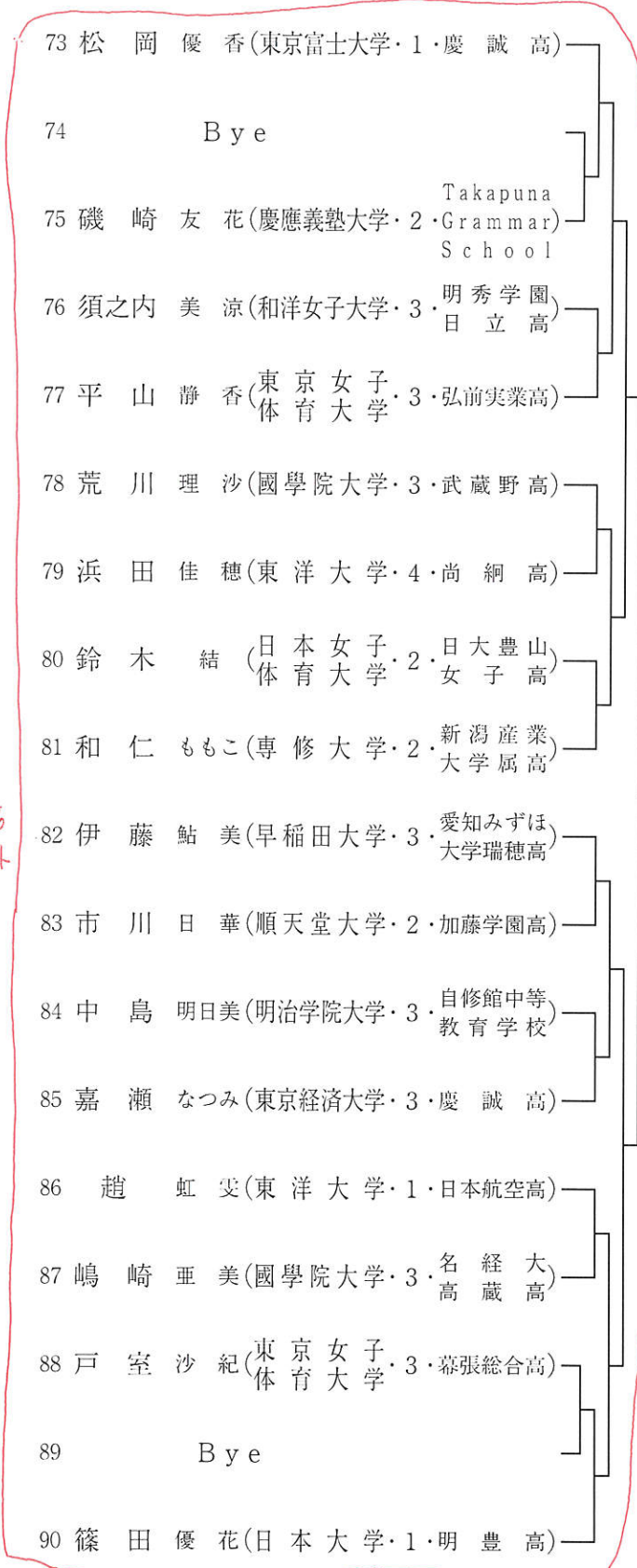

女子シングルス(4)

28コート

